

EUREKA®

Upright Vacuum Cleaner Household Type Owner's Guide 8850-8899 Series

IMPORTANT

Please do not return this product to the store!

For assembly problems or questions contact Eureka's Customer Service Division toll free at 1-800-282-2886* 8 a.m. to 7:30 p.m., (CST), Monday-Friday and 10 a.m. to 6:30 p.m. Saturday. For replacement of broken or missing items to be shipped direct to you, call 1-800-282-2886 or visit our web site, www.eureka.com.

*In Mexico call (55) 5343-4384.

PLEASE RETAIN

We suggest you record the model, type and serial numbers below. They are located on the silver rating plate on your cleaner. For prompt and complete service information, always refer to those numbers when inquiring about service or ordering parts and accessories.

Model & Type: _____

Serial No.: _____

It is also important to keep your receipt as proof of date of purchase.

Aspiradora Vertical

Para el hogar

Guía del Propietario Series 8850-8899

IMPORTANT

No devuelva este producto al negocio donde lo compró. En caso de problemas de armado o si tiene preguntas contacte a la División de Atención al Cliente de Eureka, llamando gratis al 1-800-282-2886* de 8 a.m. a 7:30 p.m., hora estándar central, de lunes a viernes, y de 10 a.m. a 6:30 p.m. los sábados. Para reponer piezas rotas o faltantes a ser enviadas directamente a usted, llame al 1-800-282-2886 o visite nuestro sitio de internet www.eureka.com.

*En Mexico llame al (55) 5343-4384.

POR FAVOR GUARDE ESTA INFORMACION

Sugerimos que registre a continuación los números del modelo, tipo y serie. Encontrará esta información en la placa de datos plateada en su aspiradora. Para obtener información completa y rápida en cuanto al servicio de reparaciones y partes de esta aspiradora, refiérase siempre a estos números.

Modelo y Tipo: _____

No. De Serie: _____

También es importante guardar su recibo para tener.

Aspirateur-balai

Type domestique

Manuel de l'utilisateur Series 8850-8899

IMPORTANT

Ne retournez pas cet appareil au magasin ! Pour des problèmes d'assemblage ou des questions, contactez le centre de service à la clientèle Eureka au numéro sans frais 1-800-282-2886* de 8:00 à 19:30 HNC du lundi au vendredi et de 10:00 à 18:30 le samedi. Pour que les pièces de remplacement (pièces brisées ou manquantes) vous soient directement envoyées, téléphonez au 1-800-282-2886 ou visitez notre site Web, www.eureka.com.

*Mexique, téléphonez le (55) 5343-4384.

VEUILLEZ CONSERVER

Nous recommandons d'enregistrer le modèle, le type et les numéros de série ci-dessous. Ils sont situés sur la plaque signalétique argent sur votre aspirateur. Pour un service d'information rapide et complet, consultez toujours ces numéros avant de demander une réparation ou commander des pièces ou des accessoires.

Modèle et type : _____

N° de série: _____

Il est également important de conserver votre reçu en tant que preuve de la date d'achat.

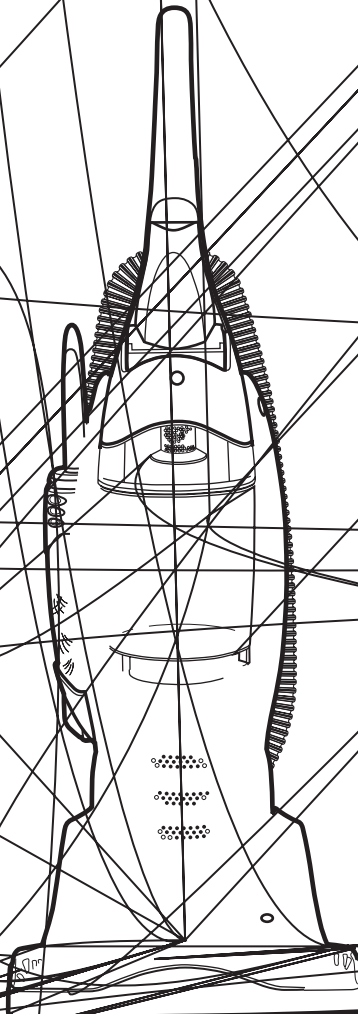

ENGLISH

INDEX

| | |
|----------------------|-------|
| Service Information | 2 |
| Important Safeguards | 3 |
| Parts List | 6 |
| Assembly | 7-10 |
| Use | 11-12 |
| Thermal Cut Off | 2 |
| Accessories | 13-17 |
| Clear Blockages | 21-22 |
| Brushroll | 24-25 |
| Brushroll Belt | 24-25 |
| Dust Cup | 18 |
| Filters | 19 |
| HEPA Filter | 20 |
| Light Bulb | 23 |
| Problem Solving | 26-28 |
| Warranty | 29-30 |
| Customer Order Form | 31-32 |

GENERAL INFORMATION

The cleaner is designed to pick up dirt and dust particles. Avoid picking up hard or sharp objects with the cleaner to prevent hose clogs with subsequent motor damage.

SERVICE INFORMATION

The instructions in this booklet serve as a guide to routine maintenance. For additional service information telephone our toll free number for the nearest Eureka Authorized Warranty Station. You should know the model, type and serial numbers when you call:

USA: 1-800-282-2886

Mexico: (55) 5343-4384

Canada: 1-800-282-2886

www.eureka.com

If you prefer, you can write to: Electrolux Home Care Products North America, Service Division, P.O. Box 3900, Peoria, IL 61612, USA. In Canada write to Electrolux Home Care Products North America, 5855 Terry Fox Way, Mississauga, Ontario L5V 3E4. Refer to The Eureka Limited Warranty for complete service information.



DO NOT OIL the motor or the brushroll at any time. The bearings are permanently lubricated and sealed.

THERMAL CUT OFF

This vacuum cleaner has a special thermostat that protects the cleaner in case of motor overheating. If the cleaner suddenly shuts off, push the on/off switch to off (O) and unplug the cleaner. Check the cleaner for a possible source of overheating such as a blocked hose or clogged filter. If these conditions are found, fix them and wait at least 30 minutes before attempting to use the cleaner. After the 30 minute period, plug the cleaner back in and turn on the switch. If the cleaner still does not run, then take it to a Eureka Authorized Service Center for repair.

ESPAÑOL

ÍNDICE

| | |
|----------------------------------|-------|
| Informaciones de servicio | 2 |
| Precauciones importantes | 3 |
| Lista de partes | 6 |
| Armado | 7-10 |
| Uso | 11-12 |
| Corte térmico | 2 |
| Accesorios | 13-17 |
| Para despejar obstrucciones | 21-22 |
| Cepillo giratorio | 24-25 |
| Correa del cepillo giratorio | 24-25 |
| Bolsa recolectora de polvo | 18 |
| Filtros | 19 |
| Filtro HEPA | 20 |
| Bombilla | 23 |
| Resolución de problemas | 26-28 |
| Garantía | 29-30 |
| Formulario de pedido del cliente | 31 |

INFORMACION GENERAL

La aspiradora está diseñada para aspirar suciedad y partículas de polvo. Evite aspirar objetos duros o filosos con la aspiradora para evitar desgarros de la bolsa y obstrucciones de las mangueras, con los consiguientes daños al motor.

INFORMACIONES DE SERVICIO

Las instrucciones de este folleto sirven como guía para el mantenimiento de rutina. Para información adicional sobre el servicio, llame a nuestro número telefónico gratuito a fin de conocer la dirección del Centro de Garantía Autorizada de Eureka más cercano. Cuando llame, debe tener a mano los números de modelo, tipo y serie:

USA: 1-800-282-2886

Mexico: (55) 5343-4384

Canada: 1-800-282-2886

www.eureka.com

Si lo prefiere, puede escribir a: Electrolux Home Care Products North America, Service Division, P.O. Box 3900, Peoria, IL 61612, USA. En Canadá, dirijase a Electrolux Home Care Products North America, 5855 Terry Fox Way, Mississauga, Ontario L5V 3E4. Para obtener la información completa sobre el servicio, refiérase a la Garantía Limitada de Eureka.



NO LUBRIQUE el motor o el cepillo giratorio en ningún momento. Los rodamientos están lubricados permanentemente y sellados.

CORTE TÉRMICO AUTOMÁTICO

Esta aspiradora tiene un termostato especial para protegerla en caso de recalentamiento del motor. Si la aspiradora se apaga de repente, presione el interruptor de balancín de encendido a la posición de desconexión (O) y desenchufe el artefacto. Verifique que no haya una causa que produzca el recalentamiento de la aspiradora, como una bolsa recolectora de polvo llena, una manguera bloqueada o un filtro obstruido. Si se presenta alguna de estas condiciones, solúcelas y espere como mínimo 30 minutos antes de volver a encender la aspiradora. Después del período de 30 minutos, enchufe la aspiradora nuevamente y conecte el interruptor. Si la aspiradora aún no funciona, llévela a un Centro de Servicios Autorizado de Eureka para que sea reparada.

FRANCAIS

INDEX

| | |
|--------------------------------------|-------|
| Informations sur les services | 2 |
| Précautions importantes | 3 |
| Liste des pièces | 6 |
| Assemblage | 7-10 |
| Utilisation | 11-12 |
| Coupe-circuit thermique | 2 |
| Accessoires | 13-17 |
| Dégagement des blocages/obstructions | 21-22 |
| Cylindre brossier | 24-25 |
| Courroie du cylindre brossier | 24-25 |
| Réservoir poussière | 18 |
| Filtres | 19 |
| Filtre HEPA | 20 |
| Ampoule | 23 |
| Résolution de problèmes | 26-28 |
| Garantie | 29-30 |
| Bon de commande du client | 32 |

INFORMATIONS GÉNÉRALES

L'aspirateur est conçu pour recueillir la saleté et les particules de poussière. Évitez d'amasser des objets durs ou pointus avec l'aspirateur pour empêcher que les boyaux s'entravent et provoquent des dommages subséquents au moteur.

INFORMATIONS SUR LES SERVICES

Les instructions de ce manuel servent en tant que guide à l'entretien courant. Pour des informations supplémentaires sur les services, composez notre numéro sans frais pour connaître l'emplacement de la succursale de garantie agréée Eureka la plus près de chez vous. Vous devez connaître le modèle, le type et les numéros de série lorsque vous téléphonez :

Etats-Unis : 1-800-282-2886

Mexique : (55) 5343-4384

Canada: 1-800-282-2886

www.eureka.com

Si vous préférez, vous pouvez écrire au : Electrolux Home Care Products North America, Service Division, C.P. 3900, Peoria, IL 61612. Etats-Unis Au Canada, écrivez à Electrolux Home Care Products North America, 5855 Terry Fox Way, Mississauga, Ontario, L5V 3E4. Consultez la Garantie limitée Eureka pour des informations de service complètes.

NE JAMAIS LUBRIFIER le moteur ou le cylindre brossier Les paliers sont scellés et lubrifiés de façon permanente.

COUPE-CIRCUIT THERMIQUE

Cet aspirateur possède un thermostat spécial qui protège l'aspirateur en cas de surchauffe du moteur. Si l'aspirateur s'éteint soudainement, poussez l'interrupteur on/off en position off (O) et débranchez l'aspirateur. Vérifiez l'aspirateur en cas de source de surchauffe possible tel qu'un tuyau bloqué ou un filtre obstrué. Si de tels états sont détectés, réglez-les et attendez au moins 30 minutes avant d'essayer d'utiliser l'aspirateur. Après une période de 30 minutes, branchez l'aspirateur et tournez l'interrupteur en position on. Si l'aspirateur ne fonctionne toujours pas, apportez-le au centre de service agréé Eureka pour le faire réparer.

IMPORTANT SAFEGUARDS

When using an electrical appliance, basic precautions should always be followed, including the following:

READ ALL INSTRUCTIONS BEFORE USING THIS VACUUM CLEANER.

WARNING

To reduce the risk of fire, electric shock, or injury:

- Do not use outdoors or on wet surfaces.
- **Do not leave vacuum cleaner when plugged in.** Turn off the switch and unplug the electrical cord when not in use and before servicing.
- Do not allow to be used as a toy. Close attention is necessary when used by or near children.
- Use only as described in this manual. Use only manufacturer's recommended attachments.
- Do not use with damaged cord or plug. If vacuum cleaner is not working as it should, has been dropped, damaged, left outdoors, or dropped into water, return it to a service center before using.
- Do not pull or carry by cord, use cord as a handle, close a door on cord, or pull cord around sharp edges or corners. Do not run vacuum cleaner over cord. Keep cord away from heated surfaces.
- Do not use extension cords or outlets with inadequate current carrying capacity.
- Turn off all controls before unplugging.
- Do not unplug by pulling on cord. To unplug, grasp the plug, not the cord.
- Do not handle plug or vacuum cleaner with wet hands.
- Do not put any object into openings. Do not use with any opening blocked; keep free of dust, lint, hair, and anything that may reduce airflow.
- This vacuum cleaner creates suction and contains a revolving brushroll. Keep hair, loose clothing, fingers, and all parts of body away from openings and moving parts.
- Do not place cleaner on furniture or stairs as the brushroll may cause damage. Place cleaner on floor with the handle in storage position while using attachments.
- Do not pick up anything that is burning or smoking, such as cigarettes, matches, or hot ashes.
- Do not use without dust cup, filter screen, foam filter and HEPA exhaust filter in place.
- Belt pulleys can become hot during normal use. To prevent burns, avoid touching the belt pulley when servicing the drive belt.
- Use extra care when cleaning on stairs.
- Do not use to pick up flammable or combustible liquids such as gasoline, or use in areas where they may be present.
- Store your cleaner indoors in a cool, dry area.
- Keep your work area well lighted.
- Unplug electrical appliances before vacuuming them.
- Unplug before connecting turbo nozzle.

SAVE THESE INSTRUCTIONS

To reduce the risk of electric shock, this appliance has a polarized plug (one blade is wider than the other). This plug will fit in a polarized outlet only one way. If the plug does not fit fully into the outlet, reverse the plug. If it still does not fit, contact a qualified electrician to install the proper outlet. Do not change the plug in any way.

PRECAUCIONES IMPORTANTES

Cuando utilice un electrodoméstico, deberá tener ciertas precauciones básicas, incluyendo las siguientes:

LEA TODAS LAS INSTRUCCIONES ANTES DE UTILIZAR ESTA ASPIRADORA.

ADVERTENCIA

Para reducir el riesgo de incendio, electrocución o lesiones:

- No utilice la aspiradora a la intemperie ni sobre superficies húmedas.
- **No deje la aspiradora enchufada.** Apáguela y desenchúfela cuando no la utilice o antes de realizar el servicio.
- No permita que se utilice la aspiradora como juguete. Preste especial atención cuando es utilizada por o cerca de niños.
- Utilícela solamente según se indica en este manual. Utilice solamente los accesorios recomendados por el fabricante.
- No utilice la aspiradora si el cable o el enchufe está dañado. Si la aspiradora no funciona de manera adecuada, se ha caído, dañado, dejado a la intemperie o mojado, devuélvala a un centro de servicio antes de utilizarla.
- No jale la aspiradora ni la transporte jalando el cable, no utilice el cable como mango, no cierre la puerta sobre el cable ni lo jale alrededor de bordes o esquinas cortantes. No pase la aspiradora sobre el cable. Mantenga el cable lejos de superficies calientes.
- No utilice cables alargadores ni tomacorrientes con capacidad de conducción incorrecta.
- Apague todos los controles antes de desenchufarla.
- No jale el cable para desenchufar la aspiradora. Para desenchufar la aspiradora, tómela del enchufe, no del cable.
- No toque el enchufe o la aspiradora con las manos húmedas.
- No coloque ningún objeto en las aberturas. No la utilice si alguna abertura se encuentra obstruida. Manténgala sin polvo, pelusas, cabellos u otros objetos que puedan reducir la circulación de aire.
- Esta aspiradora crea succión y contiene un cepillo giratorio. Mantenga el cabello, la ropa suelta, los dedos y todas las partes de su cuerpo lejos de las aberturas y de las partes móviles.
- No coloque la aspiradora sobre ningún mueble o escalera, porque el cepillo giratorio puede causar daños. Colóquela sobre el piso con el mango en posición de almacenamiento (vertical) mientras usa los accesorios.
- No recoja objetos calientes o humeantes, como cigarrillos, fósforos o cenizas calientes.
- No la utilice sin que el depósito para polvo, la malla de filtrado, el filtro de espuma y el filtro de escape HEPA estén debidamente colocados.
- Las poleas de la correa pueden calentarse durante el uso normal. Para evitar quemaduras, evite tocar la polea cuando realice el servicio de la correa.
- Tenga extrema precaución cuando aspire en escaleras.
- No utilice la aspiradora para recoger líquidos inflamables o combustibles, como gasolina, ni la utilice en lugares en los que puedan estar presentes estos líquidos.
- Guarde su aspiradora en un lugar fresco, seco y bajo techo.
- Mantenga el área de trabajo bien iluminada.
- Desenchufe todos los electrodomésticos antes de limpiarlos con la aspiradora.
- Desenchufe el aparato antes de conectar la boquilla turbo.

CONSERVE ESTAS INSTRUCCIONES

Para reducir el riesgo de electrocución, este electrodoméstico tiene un enchufe polarizado (una espiga es más ancha que la otra). Este enchufe encaja en un tomacorriente polarizado de una sola manera. Si el enchufe no encaja hasta el fondo del tomacorriente, invierta la posición del enchufe. Si aún así no encaja, póngase en contacto con un electricista calificado para que instale el tomacorriente apropiado. No cambie ni modifique el enchufe de ninguna manera.

PRÉCAUTIONS IMPORTANTES

Lors de l'utilisation d'un appareil électrique, les mesures de sécurité suivantes doivent toujours être respectées :

LIRE TOUTES LES INSTRUCTIONS AVANT D'UTILISER CET ASPIRATEUR. AVERTISSEMENT

Afin de réduire le risque d'incendie, de choc électrique ou de blessures :

- Ne pas utiliser à l'extérieur ou sur des surfaces humides.
- **Ne pas quitter l'aspirateur lorsqu'il est branché.** Tournez l'interrupteur en position off et débranchez le cordon d'alimentation lorsqu'il n'est pas utilisé et avant l'entretien.
- Ne pas utiliser comme jouet. Une attention particulière doit être portée lorsqu'il est utilisé par ou près des enfants.
- Utilisez seulement selon les instructions de ce manuel. Utilisez seulement les accessoires recommandés par le fabricant.
- Ne pas utiliser si le cordon ou la prise est endommagé(e). Si l'aspirateur ne fonctionne pas tel que décrit, est tombé, endommagé, laissé à l'extérieur ou est tombé dans l'eau, retournez-le à un centre de services avant de l'utiliser.
- Ne pas : tirer ou porter l'aspirateur par le cordon, utiliser le cordon comme poignée, fermer une porte sur le cordon ou tirer le cordon autour de bordures ou de coins coupants. Ne pas passer l'aspirateur sur le cordon. Gardez le cordon loin des surfaces chaudes.
- Ne pas utiliser de rallonges ou de prises ayant une capacité de transport du courant inadéquate.
- Éteindre toutes les commandes avant de débrancher.
- Ne pas débrancher en tirant sur le cordon. Pour débrancher, prenez la prise et non le cordon.
- Ne pas manipuler la prise ou l'aspirateur avec les mains humides.
- Ne pas insérer d'objet quelconque dans les ouvertures. Ne pas utiliser avec une quelconque ouverture obstruée ; assurez-vous de retirer toute la poussière, les cheveux, la peluche ou tout autre objet qui pourrait réduire le débit d'air.
- Cet aspirateur crée une certaine succion et contient un cylindre brosseur rotor. Gardez vos cheveux, vos vêtements amples, vos doigts et toutes les parties de votre corps loin des ouvertures et des pièces amovibles.
- Ne pas placer l'aspirateur sur les meubles ou les escaliers puisque le cylindre brosseur pourrait les endommager. Placez l'aspirateur sur le plancher avec la poignée en position de rangement pendant l'utilisation des accessoires.
- Ne pas ramasser d'élément brûlant ou fumant, tel que des cigarettes, des allumettes ou des cendres chaudes.
- Ne pas utiliser sans le réservoir à poussière, le tamis, le filtre en mousse et les filtres d'échappement HEPA en place.
- Les poulies de courroie peuvent devenir chaudes pendant l'utilisation courante. Pour prévenir les brûlures, évitez de toucher la poulie de courroie pendant l'entretien de la courroie de transmission.
- Soyez tout particulièrement prudent lors de l'utilisation dans les escaliers.
- Ne pas utiliser pour recueillir les liquides inflammables ou les combustibles tels que la gazoline ou utiliser dans les endroits où ceux-ci pourraient être présents.
- Rangez votre aspirateur à l'intérieur dans un espace frais et sec.
- Gardez votre espace de travail bien éclairé.
- Débranchez les appareils électriques avant de les nettoyer avec l'aspirateur.
- Débranchez avant de placer le turbo suceur.

CONSERVEZ CES INSTRUCTIONS

Pour réduire les risques de choc électrique, cet appareil possède une fiche polarisée (une broche est plus large que l'autre). Cette fiche ne se loge dans une prise de courant que d'une seule façon. Si la fiche ne rentre pas complètement dans la prise, tournez la fiche. Si elle n'entre toujours pas, contactez un électricien pour installer une prise appropriée. Ne pas modifier la prise de quelque façon que ce soit.

ENGLISH

HOW TO IDENTIFY PARTS OF CLEANER

Items in Carton

- cleaner body
- handle
- carry handle
- screws (2 bags, 2 per bag)
- dusting brush
- combination crevice tool & nested wand
- turbo nozzle

- 1) Hose
- 2) Turbo nozzle
- 3) Filter Indicator light
- 4) Filter screen
- 5) Self cleaning duster
- 6) Duster activation knob
- 7) Headlight
- 8) Cleaner height setting
- 9) Edge cleaner windows
- 10) On/Off switch
- 11) Dust cup
- 12) Dust cup release
- 13) HEPA filter compartment
- 14) Check Brushroll light
- 15) Dusting brush
- 16) Hose support
- 17) Tool caddy, carry handle & upper cord wrap
- 18) Hose wand
- 19) Power supply cord
- 20) Nested crevice tool & extension wand
- 21) Quick release (lower) cord wrap
- 22) Handle release

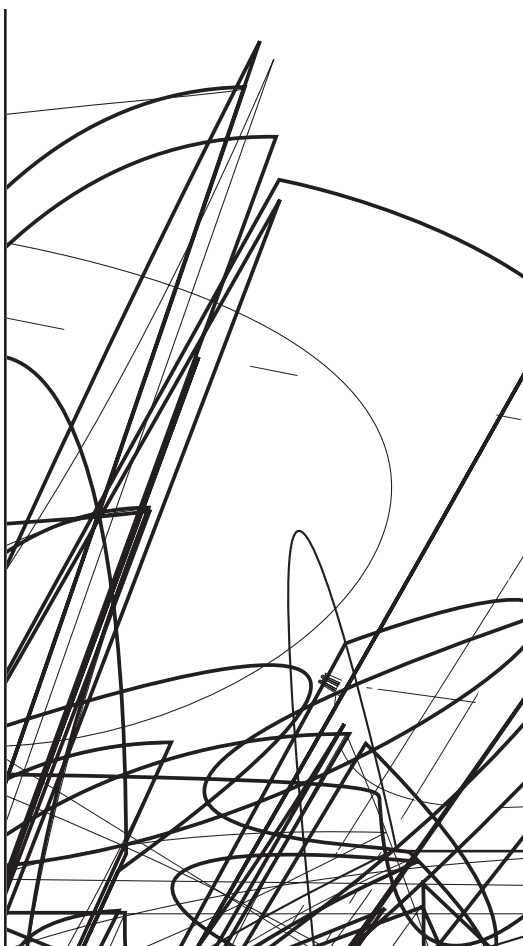

ESPAÑOL

CÓMO IDENTIFICAR LAS PIEZAS DE LA LIMPIADORA

Artículos en el paquete

- conjunto de máquina limpiadora
- mango de operación
- broche de manguera
- tornillos (2 paquetes, 2 por paquete)
- cepillo removedor de polvo
- combinación de boquilla esquinera y extensión de tubo anidada
- boquilla turbo

- 1) Manguera
- 2) Boquilla turbo
- 3) Luz indicadora del filtro
- 4) Malla de filtrado
- 5) Auto removedor de polvo
- 6) Perilla de accionamiento del removedor de polvo
- 7) Luz frontal
- 8) Ajuste de altura del limpiador
- 9) Limpiador de bordes de ventanas
- 10) Interruptor de encendido / apagado
- 11) Depósito de polvo
- 12) Broche de desenganche del depósito de polvo
- 13) Compartimiento del filtro HEPA
- 14) Verifique la luz del cepillo giratorio
- 15) Cepillo colector de polvo
- 16) Soporte de manguera
- 17) Porta accesorios, mango de operación y gancho superior para enrollar el cable
- 18) Extensión de tubo de la manguera
- 19) Cable de alimentación eléctrica
- 20) Boquilla esquinera y tubo de extensión
- 21) Gancho para enrollar (inferior) de liberación rápida del cable
- 22) Broche de desenganche del mango

FRANCAIS

COMMENT IDENTIFIER LES PIÈCES DE L'ASPIRATEUR

Pièces dans la boîte

- Corps de l'aspirateur
- Poignée
- Poignée de transport
- Vis (2 sacs, 2 par sac)
- Brosse à épousseter
- Combinaison de suceur plat et tube-rallonge emboîté
- Turbo suceur

- 1) Boyau
- 2) Turbo suceur
- 3) Témoin du filtre
- 4) Tamis
- 5) Plumeau autonettoyant
- 6) Bouton d'activation du plumeau
- 7) Phare avant
- 8) Réglage de hauteur de l'aspirateur
- 9) Fenêtres de bords de l'aspirateur
- 10) Interrupteur On/Off (marche/arrêt)
- 11) Réservoir poussière
- 12) Déclencheur du réservoir poussière
- 13) Compartiment du filtre HEPA
- 14) Vérifiez le témoin du cylindre brosser
- 15) Brosse à épousseter
- 16) Support à boyau
- 17) Chariot d'outils, poignée de transport et rembobineur de cordon
- 18) Tube-rallonge
- 19) Cordon d'alimentation
- 20) Suceur plat emboîté et tube-rallonge
- 21) Rembobineur de cordon à dégagement rapide
- 22) Bouton de dégagement de la poignée

FRANCAIS

ASSEMBLAGE

Mise en garde:

Assemblez l'aspirateur avant l'utilisation.

Mise en garde: Pièces amovibles. Assurez-vous que l'interrupteur On/Off est en position OFF (O) avant de brancher l'appareil.

Étape 1:

Glissez la poignée en place depuis l'arrière de l'aspirateur (tel qu'illustré), en alignant les extrémités arrondies de la poignée avec le corps principal.

Étape 2:

Fixez la poignée avec 2 vis.

ENGLISH

HOW TO ASSEMBLE cont.

Step 3:

Move the hose out of the way before the next step (Step 4) as shown.

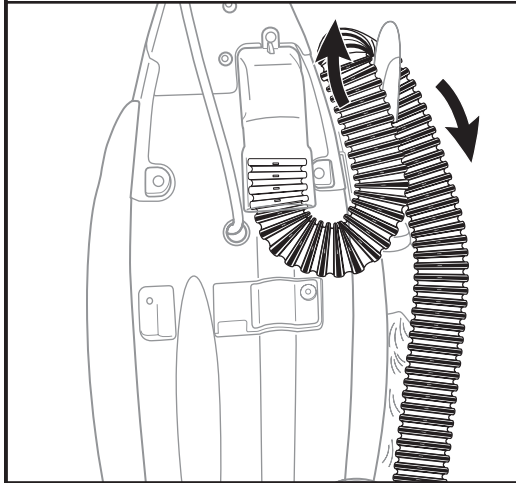

Step 4:

Attach the tool caddy by inserting the tab as shown, and rotating it forward.



Step 5:

Fasten the tool caddy with 2 screws. The left screw will need to be fastened as shown (through the hole in the tool caddy's hose guide).

ESPAÑOL

COMO ENSAMBLAR, continuación

Paso 3:

Mueva la manguera hacia donde no estorbe antes de pasar al siguiente paso (Paso 4), como se ilustra.

Paso 4:

Fije el porta accesorios, insertando la lengüeta según se muestra, y girándolo hacia adelante.

Paso 5:

Sujete el porta accesorios con 2 tornillos. Debe sujetar el tornillo del lado izquierdo tal como se ilustra (a través del orificio guía de la manguera del porta accesorios).

FRANCAIS

ASSEMBLAGE (suite)

Étape 3:

Mettez de côté le tuyau avant la prochaine étape.

Étape 4:

Attachez le chariot d'outils en insérant l'onglet tel qu'illustré et en le tournant vers l'avant.

Étape 5:

Fixez le chariot d'outils avec 2 vis. La vis gauche devra être fixée tel qu'illustré (par le trou dans le guide-tuyau du chariot d'outils).

ENGLISH

HOW TO ASSEMBLE cont.

Step 6:

Wrap the cord around the upper and lower (quick release) cord wrap as shown.

Step 7:

Store the hose as shown, following the arrow, and secure into place.

Step 8:

Store the combination crevice tool and extension wand in the tool caddy as shown.

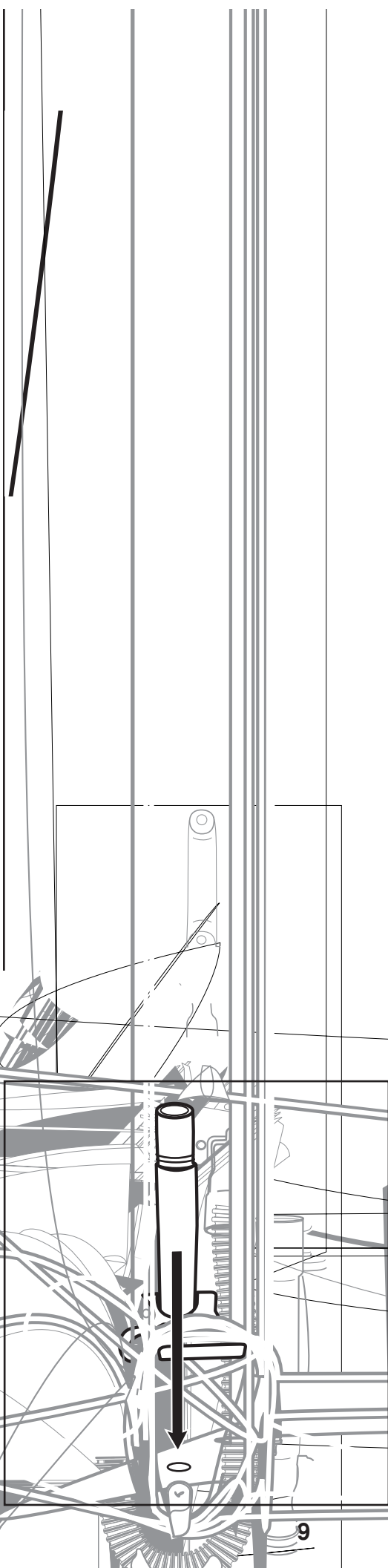

ESPAÑOL

COMO ENSAMBLAR, continuación

Paso 6:

Enrolle el cable alrededor de los ganchos superior e inferior (de liberación rápida) del cable, como se ilustra.

Paso 7:

Guarde la manguera como se ilustra, en dirección de la flecha, y fijela en su sitio.

Paso 8:

Guarde la combinación de boquilla esquinera y tubo de extensión en el porta accesorios, como se ilustra.

FRANCAIS

ASSEMBLAGE (suite)

Étape 6:

Enroulez le cordon autour des rembobineurs de cordon supérieur et inférieur (dégagement rapide) tel qu'illustré.

Étape 7:

Rangez le tuyau tel qu'illustré, en suivant les repères et fixez-le en place.

ENGLISH

HOW TO ASSEMBLE cont.

Step 9:

Store the dusting brush behind the handle as shown.

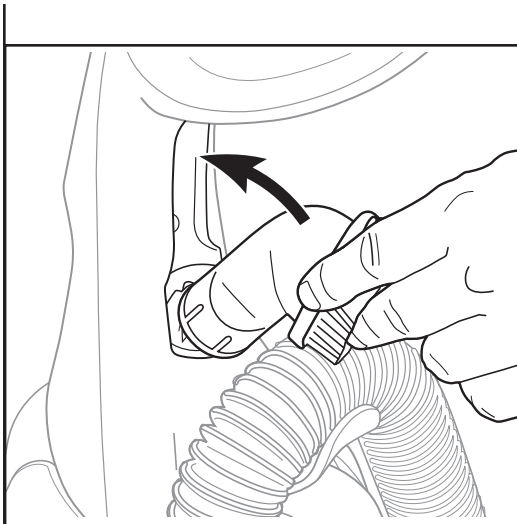

Step 10: Store the turbo nozzle on the front of the cleaner, above the dust cup, as shown. Push to lock in place.

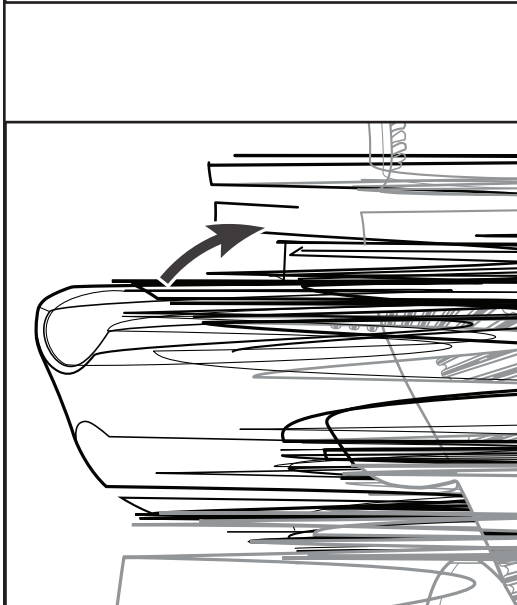

Helpful Hints: Use caution when using this vacuum on area rugs. Do not use the vacuum on or near the fringe of area rugs, as it may damage your rug.

ESPAÑOL

COMO ENSAMBLAR, continuación

Paso 9:

Guarde el cepillo removedor de polvo detrás del mango, como se ilustra.

Paso 10:

Guarde la boquilla turbo en el lado delantero del limpiador, por encima del colector de polvo, como se ilustra. Empuje para engancharla en su sitio.

Consejos útiles: Tenga precaución al pasar esta aspiradora sobre tapetes. No use esta aspiradora sobre tapetes o áreas cercanas a ellos, se pueden dañar.

FRANCAIS

ASSEMBLAGE (suite)

Étape 9:

Rangez la brosse à épousseter derrière la poignée tel qu'illustré.

Étape 10:

Rangez le turbo suceur sur l'avant du suceur, au-dessus du réservoir à poussière, tel qu'illustré. Poussez pour le verrouiller en place.

Conseils utiles : Soyez prudent lors de l'utilisation de cet aspirateur sur des tapis. N'utilisez pas l'aspirateur sur ou près des franges des tapis, cela pourrait endommager votre tapis.

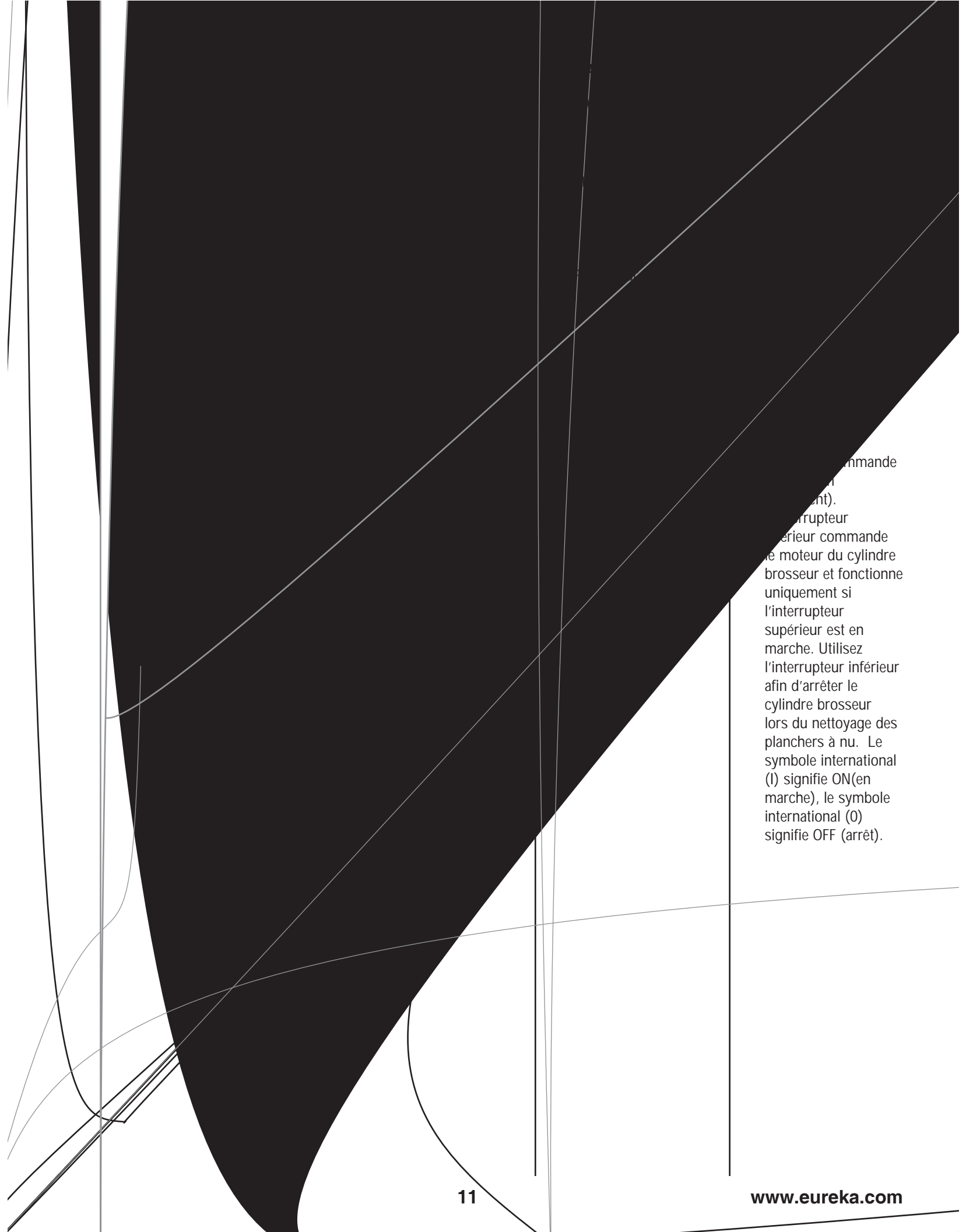

...commande
...ent).
...interrupteur
...supérieur commande
...le moteur du cylindre
brosseur et fonctionne
uniquement si
l'interrupteur
supérieur est en
marche. Utilisez
l'interrupteur inférieur
afin d'arrêter le
cylindre brosseur
lors du nettoyage des
planchers à nu. Le
symbole international
(I) signifie ON(en
marche), le symbole
international (O)
signifie OFF (arrêt).

ENGLISH

HOW TO USE CLEANER cont.

Warning: to avoid injury, keep loose clothing, fingers, hair, etc. away from moving brushroll.

- 4) Set Cleaner Height Setting from High setting for tall carpet to Low for short carpet.

Note: If cleaner is hard to push, move selector to next highest setting. Brushroll must reach carpet for best cleaning results.

- 5) To clean bare floors, turn the Bottom Power Switch to (0) [Off] to de-activate the brushroll. Set the Cleaner Height Setting to "hard floor".

- 6) Step on the handle release. Pull handle back to a comfortable position. To lay handle all the way down step on handle release again.

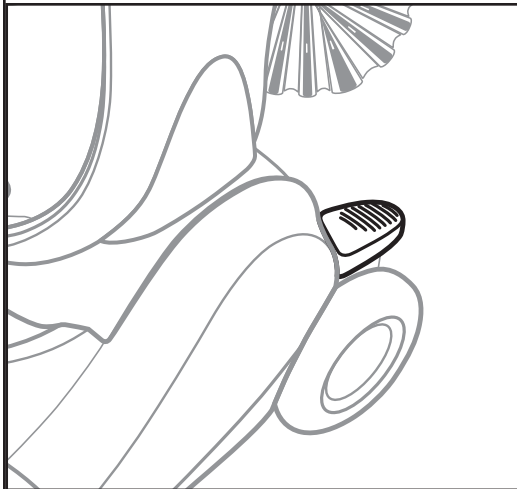
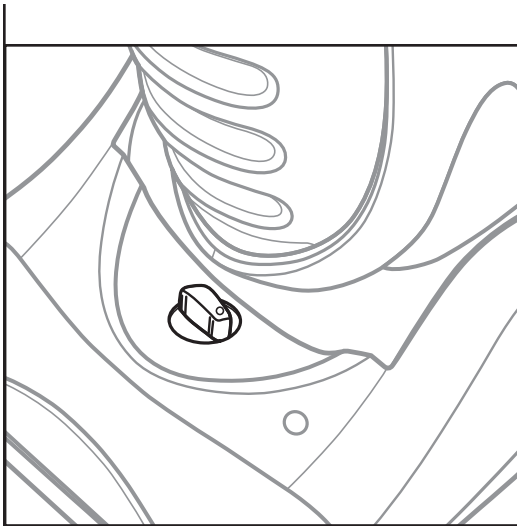

ESPAÑOL

CÓMO UTILIZAR LA LIMPIADORA, continuación

Advertencia: para evitar lesiones, mantenga la ropa suelta, los dedos, el cabello, etc. apartados del cepillo giratorio, si éste está en movimiento.

- 4) Ajuste la altura del limpiador con Ajuste alto para alfombras gruesas o Ajuste bajo para alfombras delgadas.

Nota: Si tiene dificultad para empujar el limpiador, mueva el selector al siguiente ajuste. El cepillo giratorio debe tener contacto con la alfombra para que la limpieza sea eficaz.

- 5) Para limpiar pisos sin alfombra, apague el interruptor de control inferior (0) [Apagado] para desactivar el cepillo giratorio. Ajuste la altura del limpiador a "hard floor" (piso duro).

- 6) Pise el pedal desacoplador del mango. Jale el mango a una posición cómoda. Para recostar completamente el mango pise otra vez el desacoplador.

FRANCAIS

UTILISATION DE L'ASPIRATEUR (suite)

Avertissement : Afin d'éviter les blessures, gardez les vêtements amples, les doigts, les cheveux etc. loin de la portée du cylindre brosser amovible.

- 4) Sélectionnez le réglage de hauteur de l'aspirateur à High (Haut) pour les tapis à poils longs et Low (Bas) pour les tapis à poils courts.

Remarque : Si l'aspirateur est difficile à pousser, déplacez le sélecteur au réglage suivant le plus élevé. Le cylindre brosser doit atteindre le tapis pour de meilleurs résultats.

- 5) Afin de nettoyer les planchers à nu, désactivez le cylindre brosser en appuyant sur la touche (0) OFF de l'interrupteur d'alimentation inférieur. Réglez la hauteur de l'aspirateur à "plancher en dur".

- 6) Appuyez sur le bouton de dégagement de la poignée. Tirez la poignée vers l'arrière jusqu'à atteindre une position confortable. Pour abaisser complètement la poignée, appuyez de

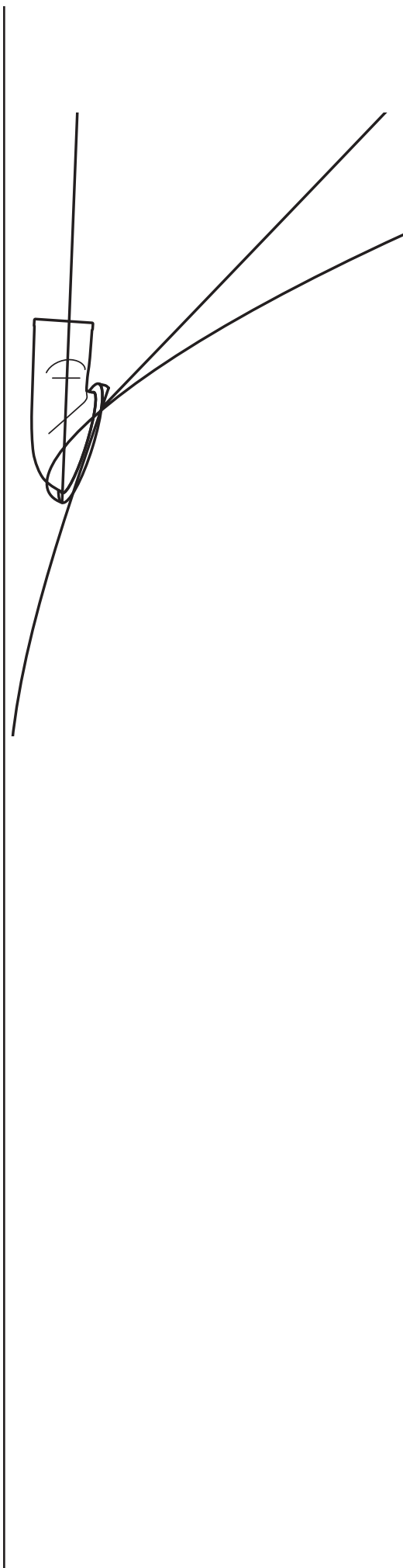

FRANCAIS

UTILISATION DES ACCESSOIRES

Remarque : Lors de l'utilisation des accessoires, la poignée de l'aspirateur doit être en position verticale.

- 1) Retirez le tuyau de l'arrière de l'aspirateur.
- 2) Placez l'accessoire souhaité sur l'extrémité du tuyau ou du tube-rallonge.
- 3) La brosse à épousseter est conçue pour les meubles, les stores, les livres, les abat-jours et les tablettes. Le suceur plat nettoie les coins, les plinthes et entre les coussins.

Combinaison de suceur plat et tube- rallonge emboîté.

- 1) Prenez le suceur plat près des arêtes.
- 2) Séparez-les.
- 3) Tournez l'extrémité de l'arête au centre.
- 4) Poussez le suceur plat dans le tube-rallonge.

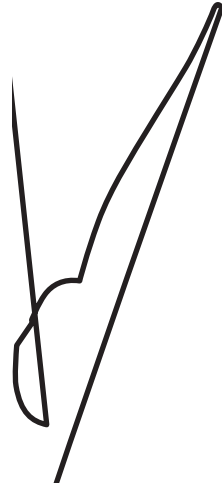

FRANCAIS

UTILISATION DES ACCESSOIRES (suite)

- 4) Attachez le Power Paw avec le turbo suceur Riser Visor à l'extrémité du tuyau pour nettoyer les escaliers et les meubles. Le bouclier pivote afin de vous permettre de nettoyer les marches et les sièges de meuble (partie inférieure à poils du Power Paw) ou pour nettoyer les contremarches et les dossiers capitonnés (partie avant à poils du Power Paw).

Mise en garde :
Pièces amovibles, débranchez avant l'entretien. Pour retirer les cheveux de la brosse, autour de la courroie ou pour changer la courroie, les 3 vis sur l'arrière peuvent être enlevées pour faciliter l'accès.

ENGLISH

HOW TO USE ACCESSORIES cont.

Warning: To reduce the risk of injury from a falling cleaner, always work with the cleaner below you, pushed against the bottom step.

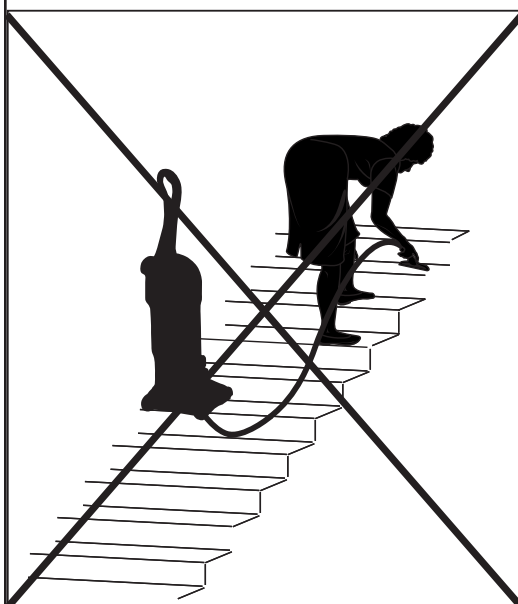
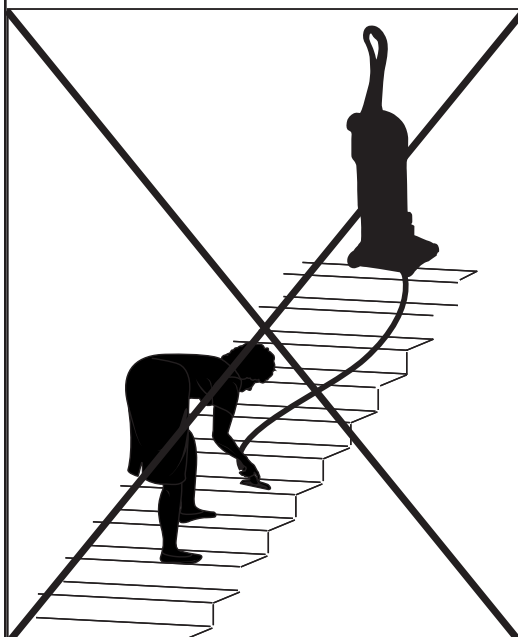
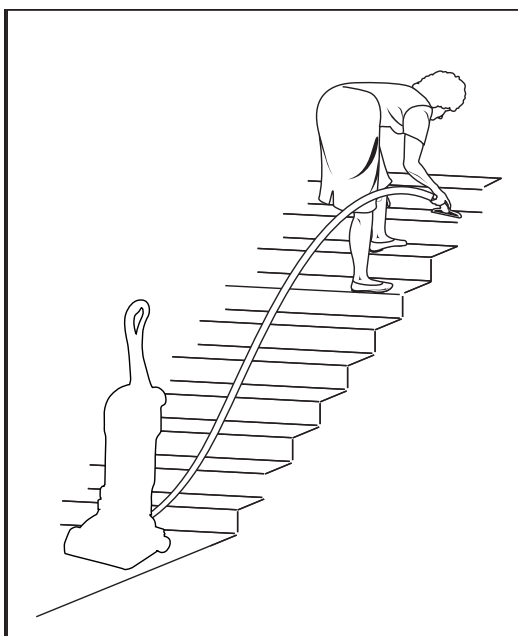

ESPAÑOL

CÓMO UTILIZAR LOS ACCESORIOS, continuación

Advertencia: Para reducir el riesgo de dejar caer la limpiadora, trabaje siempre con la limpiadora debajo de usted, recargada contra el escalón inferior.

FRANCAIS

UTILISATION DES ACCESSOIRES (suite)

Avertissement : Pour réduire les risques de blessures d'un aspirateur en chute, travaillez toujours avec l'aspirateur en-dessous de vous, posé contre la marche du bas.

ENGLISH

HOW TO USE ACCESSORIES cont.

5) Self Cleaning Duster

- How To Use: The self cleaning duster can be used in the short or extended reach positions to dust table tops, book cases, blinds, ceiling fans, etc.

To use the duster, remove it from the duster tube.

To use it in the short position, simply dust the surface(s) you desire.

To use the duster in the extended position, turn the Twist Tabs clockwise and extend the duster; shorten the duster when you are done, and lock it by aligning the short pegs with the arrow and turn the Twist tabs counter-clockwise.

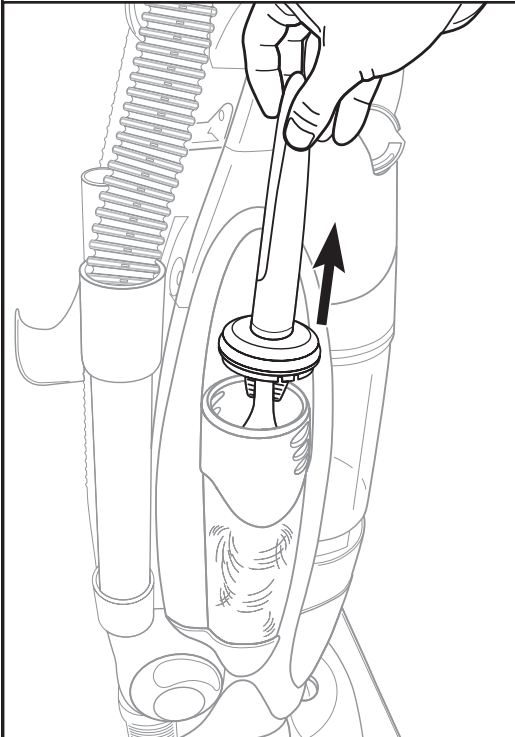

ESPAÑOL

CÓMO UTILIZAR LOS ACCESORIOS, continuación

5) Auto colector de polvo - Cómo utilizarlo:

El auto colector de polvo puede utilizarse en las posiciones de alcance corto o extendido para limpiar cubiertas de mesa, libreros, persianas, ventiladores de techo, etc.

Para usar el colector de polvo, retirelo del tubo del colector.

Para utilizarlo en la posición de alcance corto, simplemente quite el polvo de las superficies que usted desee.

Para utilizar el colector en la posición de alcance extendido, gire las lengüetas en el sentido de las manecillas del reloj y alargue el colector; acórtelo cuando haya terminado, y asegúrelo alineando las trabas cortas con la flecha y girando las lengüetas en sentido contrario a las manecillas del reloj.

FRANCAIS

UTILISATION DES ACCESSOIRES (suite)

5) Plumeau autonettoyant - Utilisation:

Le plumeau autonettoyant peut être utilisé dans les positions de portée courte ou allongée pour dépoussiérer les dessus de table, les bibliothèques, les stores, les ventilateurs de plafond, etc.

Pour utiliser le plumeau, retirez-le du tube de plumeau.

Pour l'utiliser en position courte, dépoussiérez simplement les surfaces souhaitées.

Pour utiliser le plumeau en position allongée, tournez les onglets pivotants dans le sens horaire et allongez le plumeau, il vous suffit de raccourcir le plumeau une fois que vous avez terminé et de le verrouiller en alignant les petits taquets avec les repères et tournez les onglets pivotants dans le sens antihoraire.

FRANCAIS

UTILISATION DES ACCESSOIRES (suite)

6) Plumeau

autonettoyant -

Nettoyage: Fixez le plumeau dans le tube de plumeau et tournez le bouton d'activation du plumeau dans le sens antihoraire (vers l'arrière de l'aspirateur) pour nettoyer le plumeau.



ENGLISH

HOW TO MAINTAIN

Note: This vacuum has a Filter Indicator light which will turn On if the air flow is restricted. If this light is On, please check for restrictions in the air path. Turn the vacuum cleaner Off and unplug it. Check the brushroll & hose for any large items that may be blocking the air flow. Remove blockages as instructed on pages 21-22. If nothing is found, please check the filter screen, foam Pre-Motor Filter and HEPA exhaust filter; clean or replace filters as instructed below.

Important: To avoid unnecessary service calls, check the cyclone, foam & exhaust filters, belt, and brushroll often.

Routine Maintenance

Caution: Turn off the switch and unplug the electrical cord before routine maintenance. Never operate the vacuum cleaner without the filter screen, top and bottom filters in place.

Note: When vacuuming carpet fresheners or cleaners, powder, plaster dust, or similar fine substances, the top and bottom filters will require more frequent maintenance.

Removing the Dust Cup

- 1) Remove dust cup by sliding dust cup lever from right to left.
- 2) Pull out the dust cup by the dust cup handle.
- 3) Empty dust cup into trash.
- 4) Reposition dust cup in cleaner body and secure by moving lever from left to right.

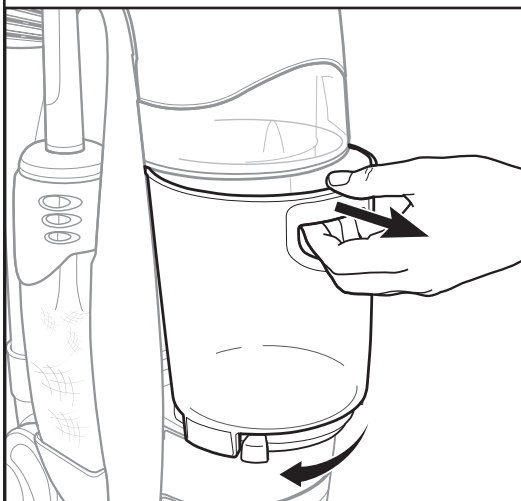

ESPAÑOL

CÓMO REALIZAR EL MANTENIMIENTO

Nota: Esta aspiradora tiene una luz indicadora del filtro, que se enciende cuando existe restricción de aire. Si la luz está encendida, compruebe si algo obstruye la trayectoria del aire. Apague y desenchufe la aspiradora. Revise el cepillo giratorio y la manguera en busca de materiales que puedan estar bloqueando el flujo de aire. Retire las obstrucciones siguiendo las instrucciones de las páginas 21 a 22. Si no encuentra obstrucciones, revise la malla del filtro, el filtro de espuma previo al motor y el filtro de escape HEPA; limpie o cambie los filtros de acuerdo a las instrucciones que se indican a continuación.

Importante: Para evitar visitas de servicio innecesarias, revise con frecuencia el ciclón, los filtros de espuma y escape, la banda, y el cepillo giratorio.

Mantenimiento periódico

Precaución: apague el interruptor y desconecte el cable de corriente antes de realizar el mantenimiento periódico. Nunca ponga a funcionar la aspiradora sin la malla de filtrado y los filtros superior e inferior colocados en su sitio.

Nota: Si va a aspirar alfombras con aromatizantes o limpiadores, polvo, polvo de yeso o sustancias finas similares, los filtros superior e inferior requieren de un mantenimiento más frecuente.

Extracción del colector de polvo

- 1) Extraiga el colector de polvo deslizando la palanca del colector de derecha a izquierda.
- 2) Jale el colector de polvo tomándolo por su manija.
- 3) Vacíe el colector de polvo en un cesto de basura.
- 4) Reacomode el colector en la unidad de la limpiadora y fíjelo moviendo la palanca de izquierda a derecha.

FRANCAIS

ENTRETIEN

Remarque: Le témoin du filtre de l'aspirateur s'allume si le débit de l'air est restreint. Si le témoin est allumé, vérifiez si le conduit d'air est dégagé. Éteignez l'aspirateur et débranchez-le. Vérifiez qu'aucun élément ne fait obstruction au débit d'air du cylindre brossier et du tuyau. Retirez toute obstruction tel qu'indiqué aux pages 21 et 22.

Si vous ne détectez rien, veuillez vérifier le tamis, le filtre pré-moteur en mousse et le filtre d'évacuation HEPA. Nettoyez ou remplacez les filtres (voir les indications ci-dessous).

Important : Pour éviter des appels d'entretien inutiles, vérifiez souvent les filtres cyclones, en mousse et d'échappement, la courroie et le cylindre brossier.

Entretien de routine

Mise en garde : Tournez l'interrupteur en position off et débranchez le cordon d'alimentation avant d'effectuer l'entretien de routine. N'utilisez jamais l'aspirateur sans que le tamis et les filtres supérieur et inférieur soient en place.

Remarque : Lors de l'aspiration de produits rafraîchissants ou de nettoyeurs pour tapis, de poudres, de poussière de plâtre ou toutes autres substances fines semblables, les filtres supérieur et inférieur nécessiteront des entretiens plus fréquents.

Retrait du réservoir à poussière

- 1) Retirez le réservoir à poussière en glissant le levier du réservoir de droite à gauche.
- 2) Tirez le réservoir à poussière à l'aide de la poignée du réservoir.
- 3) Videz le réservoir à poussière dans la poubelle.
- 4) Remplacez le réservoir à poussière dans le corps de l'aspirateur et fixez-le en déplaçant le levier de gauche à droite.

ENGLISH

HOW TO MAINTAIN cont.

Caution: Make sure On/Off switch is in Off (o) position and power supply cord is unplugged before servicing.

Clean and Replace Filters * Part Number Foam Filter 77583

Note: The filter screen is located directly above the dust cup.

1) Clean the Filter Screen:

The filter screen is easily removed by turning it counter-clockwise. It should be checked regularly to ensure an open airway. Reinsert the screen by turning it clockwise.

2) Clean the Foam Filter:

The foam filter is located beneath the dustcup and is easily accessed by lifting the access door. It is normal for this filter to collect dirt & debris and should be cleaned regularly depending on vacuuming frequency. Remove the foam filter & frame; remove excess dust from foam by shaking or brushing it into a waste basket. The foam filter & filter frame can be hand washed (do not wash in a dishwasher) under warm water. Once the foam filter & filter frame are THOROUGHLY AIR DRIED, place them back into the vacuum before the next use.

Important: Arm & Hammer deodorizing patches (some models, or sold separately) are NOT washable.

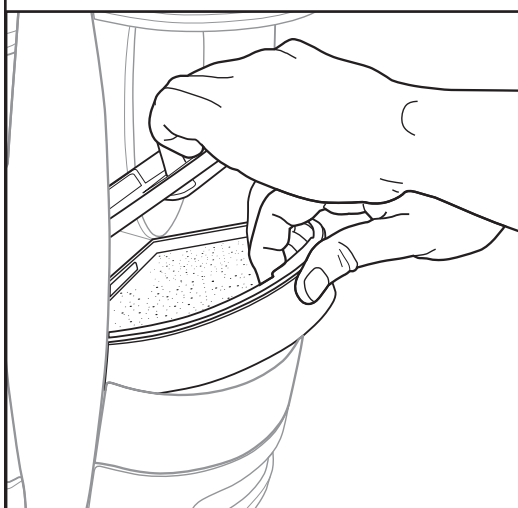
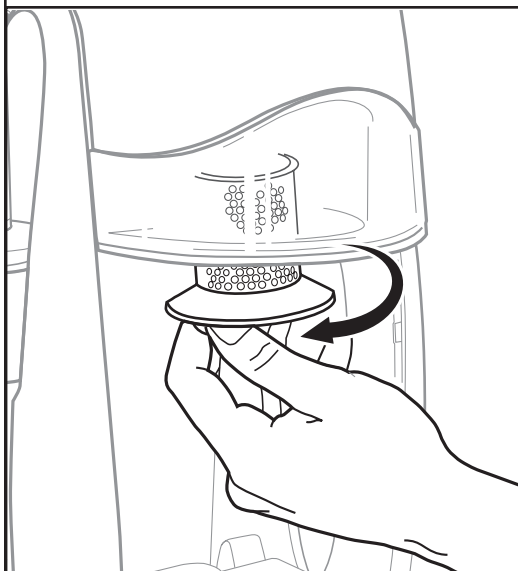

ESPAÑOL

CÓMO REALIZAR EL MANTENIMIENTO, continuación

Precaución: Cerciórese de que el interruptor de encendido/apagado está en la posición de apagado Off (o) y no está conectado el cable de corriente antes de iniciar el servicio.

Limpieza y sustitución de filtros

* Filtro de espuma, número de parte 77583

Nota: El filtro se encuentra directamente arriba del colector de polvo.

1) Limpie la malla de filtrado:

La malla de filtrado se extrae fácilmente haciéndola girar contra el sentido de las manecillas del reloj. Debe revisarse con periodicidad para garantizar que el aire fluya libremente. Vuelva a insertar la malla haciéndola girar en el sentido de las manecillas del reloj.

2) Limpie el filtro de espuma:

El filtro de espuma se localiza debajo del colector de polvo y se accede a éste con facilidad al levantar la compuerta de acceso. Es normal que este filtro retenga suciedad y desperdicios y debe limpiarlo periódicamente, dependiendo de la frecuencia de uso de la aspiradora. Extraiga el filtro de espuma y el bastidor; retire el exceso de polvo de la espuma sacudiéndolo o escobillándolo dentro un cesto de basura. El filtro de espuma y el bastidor deben lavarse a mano (no lo haga en una máquina para lavar platos) con agua tibia. Una vez que el filtro de espuma y el bastidor se han secado COMPLETAMENTE POR EXPOSICIÓN AL AIRE, colóquelos otra vez en la aspiradora para el siguiente uso de la misma.

Importante: los parches desodorantes Arm & Hammer (en algunos modelos, o vendidos por separado) no pueden lavarse.

FRANCAIS

ENTRETIEN (suite)

Mise en garde : Assurez-vous que l'interrupteur On/Off est en position OFF (o) et que le cordon est débranché avant d'effectuer l'entretien.

Nettoyage et remplacement des filtres

* Numéro de pièce filtre en mousse 77583

Remarque : Le tamis est situé directement au-dessus du réservoir à poussière.

1) Nettoyage du tamis :

Le tamis est facilement retirable en le tournant dans le sens antihoraire. Il devrait être vérifié régulièrement pour assurer une voie d'air ouverte. Réinsérez le tamis en le tournant dans le sens horaire.

2) Nettoyage du filtre en mousse :

Le filtre en mousse est situé sous le réservoir à poussière et est facile à atteindre en levant la porte d'accès. Il est normal pour ce filtre d'amasser la saleté et les débris et il doit être nettoyé régulièrement selon la fréquence d'utilisation de l'aspirateur. Retirez le filtre en mousse et le châssis ; Éliminez la poussière de la mousse en l'agitant ou en le nettoyant. Le filtre en mousse et le châssis peuvent être nettoyés à la main (ne les lavez pas dans un lave-vaisselle) sous l'eau chaude. Une fois le filtre en mousse et le châssis COMPLÈTEMENT SÈCHES À L'AIR, placez-les dans l'aspirateur avant la prochaine utilisation.

Important : Certaines pièces désodorisantes Arm & Hammer (quelques modèles ou vendues séparément) NE SONT PAS lavables.

ENGLISH

HOW TO MAINTAIN cont.

Caution: Make sure On/Off switch is in Off (o) position and power supply cord is unplugged before servicing.

3) Check the HEPA Exhaust Filter:

Empty the dust cup and do not place it back in the vacuum. The HEPA filter is accessed by removing the foam filter & frame, and turning the knob left. Remove the HEPA filter door completely, and brush off or replace the HEPA filter. Place the HEPA filter into the chamber, lay the filter door in place & turn the knob to the right to secure it. Place the foam filter & frame and the dust cup back in place, and lock the dust cup.

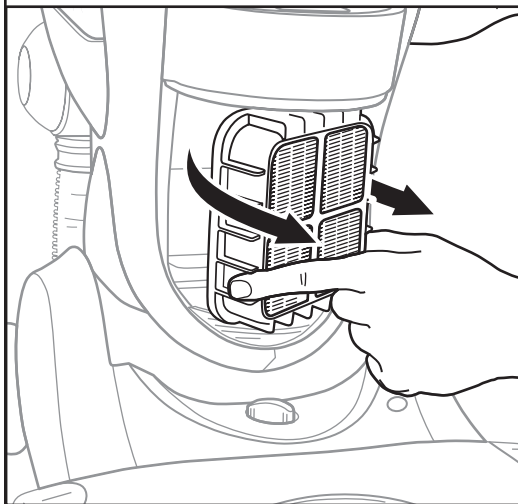
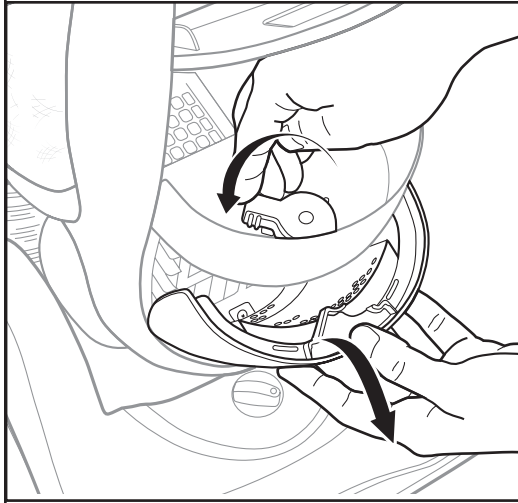

ESPAÑOL

CÓMO REALIZAR EL MANTENIMIENTO, continuación

Precaución: Compruebe que el interruptor de encendido/apagado está en la posición de apagado (o) y el cable de corriente está desconectado antes de comenzar el servicio.

3) Revise el filtro de escape HEPA:

Vacíe el colector de polvo y no lo coloque nuevamente en la aspiradora. Se tiene acceso al filtro HEPA retirando el filtro de espuma y el bastidor, y girando la perilla a la izquierda. Desmonte completamente la compuerta del filtro HEPA, y cepille o sustituya el filtro. Coloque el filtro HEPA en la cámara, acomode en su sitio la compuerta del filtro y gire la perilla a la derecha para asegurarla. Coloque el filtro de espuma, el bastidor y el colector de polvo en su sitio, y asegure el colector de polvo.

FRANCAIS

ENTRETIEN (suite)

Mise en garde :

Assurez-vous que l'interrupteur On/Off est en position OFF (o) et que le cordon est débranché avant d'effectuer l'entretien.

3) Vérification du filtre HEPA :

Videz le réservoir à poussière et ne le remplacez pas dans l'aspirateur. Le filtre HEPA est accessible en retirant le filtre en mousse et le châssis et en tournant le bouton vers la gauche. Retirez complètement la porte du filtre HEPA et brossez ou remplacez le filtre HEPA. Placez le filtre HEPA dans le compartiment, remplacez la porte du filtre et tournez le bouton vers la droite pour la fixer. Remettez en place le filtre en mousse, le châssis et le réservoir poussière en place, puis verrouillez le réservoir à poussière.

ENGLISH

HOW TO MAINTAIN cont.

How to Clear Blockages in Hose

Caution: Make sure On/Off switch is in Off (o) position and power supply cord is unplugged before servicing.

- 1) Firmly pull the end of the hose from the hose retainer on the back of the vacuum.
- 2) Check for blockages in the hose and hose retainer. Flexing the hose may help loosen any blockage. If no blockage is found, continue to step 4. If blockage is found, clear the blockage and replace the hose in the hose retainer. If the blockage is in the hose retainer and cannot be cleared, continue to step 3.
- 3) Remove the hood from the cleaner (see page 24) and check for a blockage in the brushroll area. Make sure the hose inlet is clear. If there is a blockage in the hose inlet, press the handle release to lay the hood flat on the ground. Use a round, dull, long object to push the clog out from the hose inlet. If no blockage is found, continue to step 4. After the blockage is found and cleared, replace the hood on the cleaner.

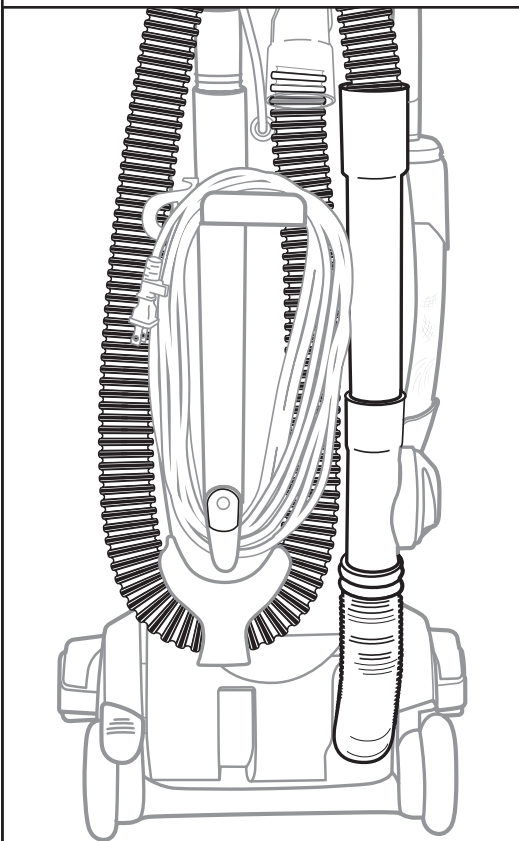

ESPAÑOL

CÓMO REALIZAR EL MANTENIMIENTO, continuación

Cómo despejar obstrucciones en la manguera

Precaución: Compruebe que el interruptor de encendido/apagado está en la posición de apagado (o) y el cable de corriente está desconectado antes de comenzar el servicio.

- 1) Tire firmemente el extremo de la manguera para separarlo del sujetador en el lado trasero de la aspiradora.
- 2) Verifique si hay obstrucciones en la manguera o el retenedor. Doblar la manguera puede ayudar a aflojar cualquier obstrucción. Si no hay obstrucciones, continúe con el paso 4. Si encuentra alguna obstrucción, elimínela y sustituya la manguera en el retenedor. Si la obstrucción se localiza en el retenedor de la manguera y no puede despejarla, continúe en el paso 3.
- 3) Retire la capucha del limpiador (vea la página 24) y verifique si hay bloqueo en el área del cepillo giratorio. Compruebe que la entrada de la manguera esté despejada. Si está bloqueada la entrada de la manguera, pise el pedal de desacoplamiento del mango para recostar la capucha en el piso. Utilice un objeto largo, de punta redonda, para empujar la obstrucción fuera de la entrada de la manguera. Si no hay bloqueos, continúe con el paso 4. Después de haber localizado y despejado el bloqueo, sustituya la capucha del limpiador.

FRANCAIS

ENTRETIEN (suite)

Dégagement des blocages dans le tuyau

Mise en garde : Assurez-vous que l'interrupteur On/Off est en position OFF (o) et que le cordon est débranché avant d'effectuer l'entretien.

- 1) Tirez solidement l'extrémité du tuyau de la fixation à l'arrière de l'aspirateur.
- 2) Vérifiez qu'il n'y a pas de blocages dans le tuyau et la fixation. La flexion du tuyau pourrait aider à libérer les blocages. Si vous ne trouvez pas de blocage, passez à l'étape 4. Si vous trouvez un blocage, dégagez-le et remplacez le tuyau dans la fixation. Si le blocage est dans la fixation et ne peut être dégagé, passez à l'étape 3.
- 3) Enlevez le capot de l'aspirateur (voir page 24) et vérifiez pour un blocage quelconque dans la zone du cylindre brossier. Assurez-vous que l'entrée du tuyau est libre. S'il y a une obstruction dans l'entrée du tuyau, appuyez sur le bouton de dégagement pour déposer le capot à plat sur le sol. Utilisez un objet rond et long pour pousser l'obstruction à l'extérieur de l'entrée du tuyau. Si vous ne trouvez pas d'obstruction, passez à l'étape 4. Une fois l'obstruction trouvée et dégagée, remplacez le capot sur l'aspirateur.



FRANCAIS

ENTRETIEN (suite)

Mise en garde :

Assurez-vous que l'interrupteur On/Off est en position OFF (O) et que le cordon est débranché avant d'effectuer l'entretien.

- 4) Vérifiez qu'il n'y a pas de blocage dans l'ouverture de l'aspirateur et dans le tuyau. Si vous trouvez une obstruction, dégagez-la. La vis attachant l'adaptateur du tuyau transparent peut être retirée pour accéder plus facilement à l'obstruction.
- 5) Vissez le coude du tuyau sur l'arrière de l'aspirateur et remplacez l'autre extrémité du tuyau dans la fixation.

ENGLISH

HOW TO MAINTAIN cont.

Caution: Make sure On/Off switch is in Off (o) position and power supply cord is unplugged before servicing.

How to Change Light Bulb

*** Part Number 57940-3**

See directions on page 20 for removing the HEPA exhaust filter.

The headlight lens screw is accessed by removing the HEPA exhaust filter cover & HEPA filter.

- 1) Unscrew the lens & remove the old bulb.
- 2) Push in new light bulb.
- 3) Replace the lens cover & screw it back into place.
- 4) Replace the HEPA filter, HEPA filter cover, foam filter & frame and dust cup; be sure to lock the dust cup in place.

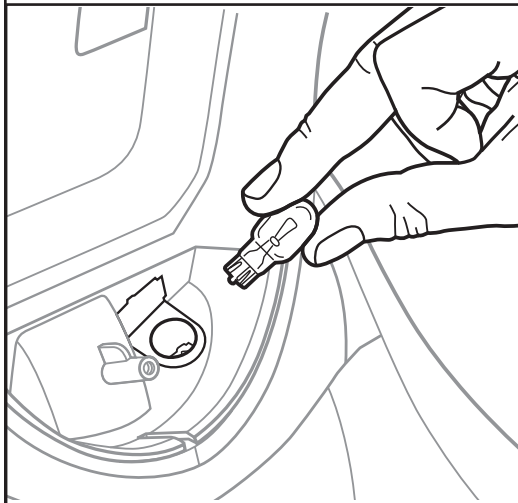
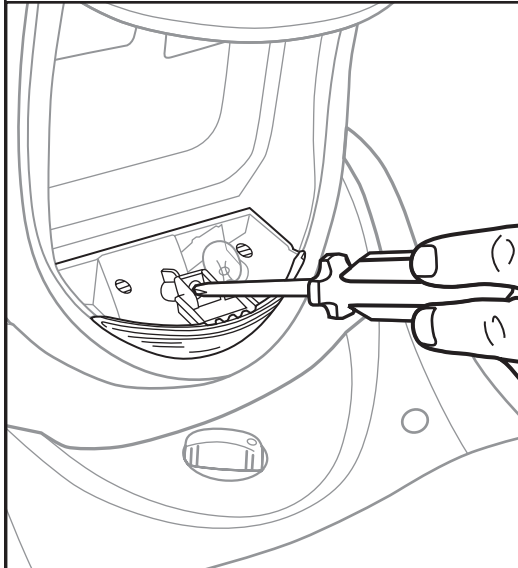

ESPAÑOL

CÓMO REALIZAR EL MANTENIMIENTO, continuación

Precaución: Compruebe que el interruptor de encendido/apagado está en la posición de apagado (o) y el cable de corriente está desconectado antes de comenzar el servicio.

Como Cambiar el Foco

*** Número de parte 57940-3**

Vea las instrucciones en la página 20 para extraer el filtro de escape HEPA.

Se puede tener acceso al tornillo de la lente de la luz frontal extrayendo la cubierta del filtro de escape HEPA y después del filtro.

- 1) Destornille la lente y extraiga el foco inservible.
- 2) Inserte el foco nuevo.
- 3) Sustituya la cubierta de la lente y atornillela otra vez en su sitio.
- 4) Sustituya el filtro HEPA, la cubierta del filtro HEPA, el filtro de espuma con el bastidor y el colector de polvo; cerciórese de asegurar en su sitio el colector de polvo.

FRANCAIS

ENTRETIEN (suite)

Mise en garde :

Assurez-vous que l'interrupteur On/Off est en position OFF (O) et que le cordon est débranché avant d'effectuer l'entretien.

Changement de l'ampoule

*** Numéro de pièce 57940-3**

Consultez les instructions à la page 20 pour le retrait du filtre d'échappement HEPA.

La vis de la lentille du phare avant est accessible en retirant la porte du filtre d'échappement HEPA et le filtre HEPA

- 1) Dévissez la lentille et retirez la vieille ampoule..
- 2) Poussez une nouvelle ampoule.
- 3) Remplacez le capot de la lentille et vissez-le en place.
- 4) Remettez le filtre HEPA, la porte du filtre HEPA, le filtre en mousse et le châssis et le réservoir à poussière en place ; assurez-vous de verrouiller le réservoir à poussière.

ENGLISH

HOW TO MAINTAIN cont.

Caution: Make sure On/Off switch is in Off (o) position and power supply cord is unplugged before replacing belt. Belt pulley can become hot during normal use. To prevent injury, avoid touching the motor shaft when checking the belt.

Maintain Brushroll

Remove hair and threads from brushroll periodically. For best cleaning, bristles must touch carpet. If worn down replace brushroll.

Note: Do not remove endcaps from brushroll.

Maintain Brushroll Belt

* *Style C*

* *Part Number 63350*

Note: Turn off the switch and unplug the electrical cord before replacing belt. Belt pulleys can become hot during normal use.

To prevent injury, avoid touching the motor shaft when checking the belt.

Note: The vacuum cleaner has a Brushroll Indicator Light that will turn On if the brushroll becomes stuck. If the light turns On, turn the vacuum cleaner off and unplug it. Check the brushroll for any items (area rug fringes, yarn, etc.) that may be causing the brushroll motor to stall and remove it. Press the Brushroll Reset button on the side of the hood to reset the motor. Plug the vacuum back in and turn on the Top Power Switch to continue cleaning.

CÓMO

MANTENIMIENTO, continuación

Mantenimiento de la banda del cepillo giratorio

* *Estilo "C"*

* *Número de parte 63350*

FRANCAIS

ENTRETIEN (suite)

Mise en garde : Assurez-vous que l'interrupteur On/Off est en position OFF (o) et que le cordon est débranché avant de replacer la courroie. La poulie de courroie peut devenir chaude pendant l'utilisation normale. Pour éviter les blessures, éviter de toucher l'arbre moteur lors de la vérification de la courroie.

Entretien du cylindre brosser

Retirez régulièrement les cheveux et les filets du cylindre brosser. Afin d'améliorer le nettoyage, la brosse doit toucher le tapis. Si elle est usée, remplacez le cylindre brosser.

Remarque : Ne retirez pas les bouchons d'extrémité du cylindre brosser.

Entretien de la courroie du cylindre brosser

* *Style C*

* *Numéro de pièce 63350*

Remarque : Tournez l'interrupteur en position off et débranchez le cordon d'alimentation avant de remplacer la courroie. Les poulies de courroie peuvent devenir chaudes pendant l'utilisation normale. Pour éviter les blessures, éviter de toucher l'arbre moteur lors de la vérification de la courroie.

Remarque : Le témoin du cylindre brosser s'allume si le cylindre est bloqué. Si le témoin s'allume, éteignez l'aspirateur et débranchez-le. Vérifiez si des éléments (frange de tapis, fil, etc.) empêche le cylindre de fonctionner et retirez-les. Appuyez sur le bouton de réinitialisation sur le côté du couvercle afin de réinitialiser le moteur. Rebranchez l'aspirateur et appuyez sur l'interrupteur supérieur afin de poursuivre le nettoyage.



Problem Solving

CAUTION: Turn off the switch and unplug the electrical cord before servicing.

| Problem | Cause | Solution |
|--|---|--|
| Motor will not start. | Power Plug On/Off Switch Thermal Cut Off | <ul style="list-style-type: none"> • Push plug securely into outlet. • Try another outlet. • Check circuit breaker. • Turn on/off switch to . • Refer to page 2. |
| Motor suddenly stops. | Thermal Cut Off | <ul style="list-style-type: none"> • Refer to page 2. |
| Does not clean carpet or bare floor | Dust Cup and Filter(s) Belt Brush Roll Hose Bare Floor Setting Cleaner Height Setting Clear tube blockage | <ul style="list-style-type: none"> • Empty the dust cup and/or change the filters. Hint: If picking up fine dust, the dust cup may not look full, but a fine substance tends to reduce suction when it blocks airflow through the foam filter. Make sure the foam filter is installed properly. • Replace a cut, or out of shape belt. • Clean hair and thread from bristles and end cap area. Replace brush roll if bristles are worn. • Remove any clogs from the hose that restrict the airflow. See pages 21-22. • For bare floor cleaning, make sure brush roll control is in bare floor position. • For carpet use-make sure proper level is selected, for barefloor-barefloor is selected. • See pages 21-22. |
| No suction at the end of the hose | Dust Cup and Filter(s) Hose Clear tube blockage | <ul style="list-style-type: none"> • Empty the dust cup and/or change the filters. Hint: If picking up fine dust, the dust cup may not look full, but a fine substance tends to reduce suction when it blocks airflow through the foam filter. Make sure the foam filter is installed properly. • Remove any clogs from the hose that restrict the airflow. See pages 21-22. • Check hose for cuts or holes. • See pages 21-22. |
| Headlight is not working | Light bulb | <ul style="list-style-type: none"> • Replace light bulb. See page 23. |
| Noise from the brush roll area | Brush roll Belt | <ul style="list-style-type: none"> • Remove base plate and clean debris from the brush roll compartment. • Replace a cut or out of shape belt. |
| Cleaner is hard to push | Cleaner Height Setting Belt | <ul style="list-style-type: none"> • Turn adjustment knob to a higher position. • Replace a cut or out of shape belt. |
| Brush roll with not turn | Belt | <ul style="list-style-type: none"> • Replace a cut or out of shape belt. |
| Does not clean carpet or floor | Cleaner height setting | <ul style="list-style-type: none"> • Try alternate height settings. |
| Handle will not release | Handle release pedal | <ul style="list-style-type: none"> • Step on outer edge of pedal to release. |

Solucionar De Problemas

PRECAUCIÓN: Dé vuelta apagado al interruptor del corriente y desenchufe el cordón eléctrico antes de mantener.

| Problema | Causa | Solución |
|---|---|---|
| El motor no funcionará | Enchufe de energía Interruptor del corriente Termal cortada | <ul style="list-style-type: none"> • Empuje el enchufe en la toma de corriente. • Usa otra toma de corriente. • Compruebe el interruptor. • Mueva el interruptor a . • Refiere a la página 2. |
| El motor apagó repentinamente | Termal cortada | <ul style="list-style-type: none"> • Refiere a la página 2. |
| No limpia ni la alfombra ni el piso | Colector de polvo y filtros La correa Cepillo circular La manguera Ajuste para pisos sin alfombra Ajuste de altura Obstrucción en el tubo | <ul style="list-style-type: none"> • Vacie el colector de polvo y/o cambie los filtros. Consejo útil: Si se ha recolectado polvo fino, parecerá que el colector de polvo no se ha llenado, pero una sustancia fina tiende a reducir la succión si bloquea el flujo de aire a través del filtro de espuma. Compruebe que el filtro de espuma esté correctamente instalado. • Cambie la correa. • Limpie el pelo y los hilos de las cerdas. Cambie el cepillo si es necesario. • Compruebe la manguera por obstrucciones que pueda bloquear la circulación del aire. Refiere a las páginas 21-22. • Para limpiar pisos sin alfombra, compruebe que el control del cepillo giratorio esté en la posición de pisos sin alfombra. • Para limpiar pisos sin alfombra, el control del cepillo circular debe ser "BARE FLOOR" y el selector de manguera/piso "FLOOR." • Refiere a las páginas 21-22. |
| No hay succión al extreme de la manguera | Colector de polvo y filtros La manguera Obstrucción en el tubo | <ul style="list-style-type: none"> • Vacie el colector de polvo y/o cambie los filtros. Consejo útil: Si se ha recolectado polvo fino, parecerá que el colector de polvo no se ha llenado, pero una sustancia fina tiende a reducir la succión si bloquea el flujo de aire a través del filtro de espuma. Compruebe que el filtro de espuma esté correctamente instalado. • Compruebe la manguera por obstrucciones que pueda bloquear la circulación del aire. Refiere a las páginas 21-22. • Compruebe que no haya ningún agujero en la manguera. • Refiere a las páginas 21-22. |
| La linterna no funciona | La bombilla | <ul style="list-style-type: none"> • Cambie la bombilla. Refiere a la página 23. |
| Ruido de la área del cepillo circular | Cepillo circular La correa | <ul style="list-style-type: none"> • Quite el base plate y limpie el compartamiento del cepillo circular. • Cambie la correa. |
| Es muy difícil empujar el limpiador. | Ajuste de altura La correa | <ul style="list-style-type: none"> • Dé vuelta al ajuste a otra posición. • Cambie la correa. |
| El cepillo circular no dará vuelta. | La correa | <ul style="list-style-type: none"> • Cambie la correa |
| No limpia ni la alfombra ni el piso | Ajuste de altura | <ul style="list-style-type: none"> • Cambie el ajuste de altura. |
| No pueda soltar el mango | Pedal de soltar del mango | <ul style="list-style-type: none"> • Presione en el borde externo del pedal para soltarlo |

Résolution de problèmes

MISE EN GARDE: Tournez l'interrupteur en position off et débranchez le cordon avant d'effectuer l'entretien/réparation.

| Problème | Cause | Solution |
|--|---|--|
| Le moteur ne démarre pas. | Cordon d'alimentation Interrupteur On/Off (marche/arrêt) Coupe-circuit thermique | <ul style="list-style-type: none"> • Poussez la fiche dans la prise. • Essayez une autre prise. • Vérifiez le disjoncteur. • Tournez l'interrupteur on/off à . <ul style="list-style-type: none"> • Consultez la page 2. |
| Le moteur s'arrête soudainement. | Coupe-circuit thermique | <ul style="list-style-type: none"> • Consultez la page 2. |
| L'aspirateur ne nettoie pas les tapis ou les planchers. | Réservoir poussière et filtre (s) Courroie Cylindre brossueur Tuyau Réglage du plancher Réglage de hauteur Dégagement de l'obstruction du tuyau | <ul style="list-style-type: none"> • Videz le réservoir à poussière et/ou remplacez les filtres. Truc : S'il a amassé de la poussière fine, le réservoir à poussière pourrait ne pas sembler plein, mais une substance fine tend à réduire l'aspiration lorsque cela bloque le débit d'air à travers le filtre en mousse. Assurez-vous que le filtre en mousse est installé adéquatement. • Remplacez une courroie coupée ou déformée. • Enlevez les cheveux ou les filets des poils et des bouchons. Remplacez le cylindre brossueur si les poils sont usés. • Enlevez les obstructions qui pourraient restreindre le débit d'air dans le tuyau. Consultez les pages 21-22. • Pour le nettoyage des planchers, assurez-vous que le contrôle du cylindre brossueur est en position plancher à nu. • Pour les tapis, assurez-vous que le niveau approprié est sélectionné, pour le plancher, plancher à nu est sélectionné. • Consultez les pages 21-22. |
| Aucune aspiration à l'embout du tuyau. | Réservoir poussière et filtre (s) Tuyau Dégagement de l'obstruction du tuyau | <ul style="list-style-type: none"> • Videz le réservoir à poussière et/ou remplacez les filtres. Truc : S'il a amassé de la poussière fine, le réservoir à poussière pourrait ne pas sembler plein, mais une substance fine tend à réduire l'aspiration lorsque cela bloque le débit d'air à travers le filtre en mousse. Assurez-vous que le filtre en mousse est installé adéquatement. • Enlevez les obstructions qui pourraient restreindre le débit d'air dans le tuyau. Consultez les pages 21-22. • Vérifiez que le tuyau n'est pas de coupures ou de trous. • Consultez les pages 21-22. |
| Le phare ne fonctionne pas. | Ampoule | <ul style="list-style-type: none"> • Remplacez l'ampoule. Consultez la page 23. |
| Bruit provenant du cylindre brossueur. | Cylindre brossueur Courroie | <ul style="list-style-type: none"> • Enlevez la place de la base et nettoyez les débris du compartiment du cylindre brossueur. • Remplacez une courroie coupée ou déformée. |
| L'aspirateur est difficile à pousser | Réglage de hauteur Courroie | <ul style="list-style-type: none"> • Tournez le bouton de réglage à une position plus élevée. • Remplacez une courroie coupée ou déformée. |
| Le cylindre brossueur ne tourne pas. | Courroie | <ul style="list-style-type: none"> • Remplacez une courroie coupée ou déformée. |
| L'aspirateur ne nettoie pas les tapis ou les planchers. | Réglage de hauteur | <ul style="list-style-type: none"> • Essayez des réglages de hauteur différents. |
| La poignée ne se libère pas. | Pédale de dégagement de la poignée | <ul style="list-style-type: none"> • Enfoncez le bord extérieur de la pédale pour la dégager. |

THE EUREKA LIMITED WARRANTY

What This Warranty Covers

Your Eureka cleaner is warranted to be free from all defects in material and workmanship in normal household use for a period of one year. The warranty is granted only to the original purchaser and members of his or her immediate household. The warranty is subject to the following provisions:

What This Warranty Does Not Cover

- Parts of the cleaner that require replacement under normal use, such as disposable dust bags, filters, drive belts, light bulbs, brushroll bristles, impellers and cleaning.
- Damages or malfunctions caused by negligence, abuse, or use not in accordance with the Owner's Guide.
- Defects or damages caused by unauthorized service or the use of other than Genuine Eureka parts.

What Eureka Will Do

Eureka will, at its option, repair or replace a defective cleaner or cleaner part that is covered by this warranty. As a matter of warranty policy, **Eureka will not refund the consumer's purchase price.**

Warranty Registration

Please fill out and return the warranty registration card accompanying your cleaner.

Obtaining Warranty Service

To obtain warranty service you must return the cleaner or cleaner part along with "proof of purchase" to any Eureka Authorized Warranty Station.

For the location of the nearest Eureka Authorized Warranty Station or for service information visit www.eureka.com, or telephone toll free:

USA: 1-800-282-2886
Mexico: 55-5343-4384
Canada: 1-800-282-2886
www.eureka.com

If you prefer, you can write to Electrolux Home Care Products North America, P.O. Box 3900, Peoria, Illinois 61612, USA. In Canada write to Electrolux Home Care Products Canada, 5855 Terry Fox Way, Mississauga, Ontario L5V 3E4.

If it is necessary to ship the cleaner outside your community to obtain warranty repair, you must pay the shipping charges to the Eureka Authorized Warranty Station.

Return shipping charges will be paid by the Warranty Station. When returning parts for repair, please include the model, type, and serial number from the data plate on the cleaner.

Further Limitations and Exclusions

Any warranty that may be implied in connection with your purchase or use of the cleaner, including any warranty of Merchantability or any warranty for Fitness For A Particular Purpose is limited to the duration of this warranty. Some states do not allow limitations on how long an implied warranty lasts, so the above limitations may not apply to you.

Your relief for the breach of this warranty is limited to the relief expressly provided above. In no event shall the manufacturer be liable for any consequential or incidental damages you may incur in connection with your purchase or use of the cleaner. Some states do not allow the exclusion or limitation of incidental or consequential damages, so the above limitation or exclusion may not apply to you.

This warranty gives you specific legal rights. You may also have other rights, which may vary by state.

GARANTÍA LIMITADA DE EUREKA

Qué cubre esta garantía

Se garantiza su aspiradora Eureka contra todos los defectos de material y mano de obra durante el uso doméstico normal por un período de un año. La garantía se otorga solamente al comprador original y a los miembros inmediatos de su hogar. La garantía está sujeta a las siguientes estipulaciones:

Qué no cubre esta garantía

- Partes de la aspiradora que es necesario reemplazar durante el uso normal, tales como bolsas para polvo descartables, filtros, correas motrices, bombillas de luz y cerdas del cepillo giratorio.
- Partes de la aspiradora que es necesario reemplazar durante el uso normal, tales como bolsas para polvo descartables, filtros, correas motrices, bombillas de luz y cerdas del cepillo giratorio.
- Defectos o daños causados por servicios no autorizados o el uso de repuestos que no sean partes Eureka legítimas.

Qué hará Eureka

La compañía Eureka, a opción de la misma, reparará o reemplazará una aspiradora o parte defectuosa que esté cubierta por esta garantía. En cumplimiento de la política de la garantía, **Eureka no reembolsará al consumidor el precio de compra.**

Registro de la garantía

Llene y envíe en devolución la tarjeta de registro de garantía que acompaña a su aspiradora.

Cómo obtener el servicio de garantía

Para obtener el servicio de garantía, debe devolver la aspiradora o la parte de la misma junto con el comprobante de compra a cualquier Centro de Garantía Autorizado de Eureka.

Para conocer la dirección del Centro de Garantía Autorizado de Eureka más cercano o para obtener información sobre el servicio, visite www.eureka.com o llame gratuitamente al:

EE.UU.: 1-800-282-2886
México: 55-5343-4384
Canadá: 1-800-282-2886
www.eureka.com

Si lo prefieren, puede dirigirse por escrito a Electrolux Home Care Products North America, Customer Service, P.O. Box 3900, Peoria, Illinois, 61612, USA. En Canadá, diríjase a Electrolux Home Care Products Canada, 5855 Terry Fox Way, Mississauga, Ontario L5V 3E4. Si fuera necesario despachar la aspiradora afuera de su comunidad para obtener la reparación por garantía, debe pagar los cargos de despacho al Centro de Garantía Autorizado de Eureka.

El Centro de Garantía pagará los cargos de despacho de devolución. Cuando envíe partes para reparación, incluya el modelo, el tipo y el número de serie que figuran en la placa de datos de la aspiradora.

Limitaciones y exclusiones adicionales

Cualquier garantía implícita relacionada con su compra o uso de la aspiradora, incluida cualquier garantía de comerciabilidad o de aptitud para un propósito determinado se limita a la duración de esta garantía. En algunos estados no se permiten limitaciones a la duración de las garantías implícitas, por lo tanto las limitaciones anteriores pueden no aplicarse en su caso.

Su compensación por el incumplimiento de esta garantía se limita a la compensación descrita anteriormente. Bajo ninguna circunstancia el fabricante será legalmente responsable por los daños y perjuicios consecuentes o incidentales que usted pueda sufrir debido a la compra o uso de esta aspiradora. En algunos estados no se permite la exclusión o limitación de daños y perjuicios consecuentes o incidentales, por lo tanto la limitación o exclusión anterior puede no aplicarse en su caso.

Esta garantía le otorga derechos legales específicos. Usted puede tener además otros derechos que varían de un estado a otro.

FRANCAIS

GARANTIE LIMITÉE EUREKA

Couverture de cette garantie

Votre aspirateur Eureka est couvert par une garantie pièces et main d'oeuvre pour un période de un an; ce dans des conditions d'usage domestique normal seulement. La garantie est agréée seulement à l'acheteur original et aux membres de sa famille immédiate. Le garantie est sujette aux dispositions suivantes :

Cette garantie ne couvre pas

- Les pièces de l'aspirateur qui nécessitent d'être remplacées sous l'utilisation normale, telles que les sacs de poussière jetables, les filtres, les courroies d'entraînement, les ampoules, les poils du cylindre brosser, les turbines et les nettoyeurs.
- Les dommages ou défauts causés par la négligence, l'abus ou l'utilisation non-conforme au manuel d'utilisateur.
- Les défauts ou les dommages causés par une réparation non autorisée ou l'utilisation d'autres pièces que les pièces authentiques Eureka.

Ce que Eureka fera

Eureka pourra, à sa discrétion, réparer ou remplacer un aspirateur défectueux ou une pièce d'aspirateur défectueuse qui est couvert par sa garantie. Selon les termes de cette garantie,

Eureka ne remboursera pas le prix d'achat du client.

Enregistrement de la garantie

Veillez compléter et retourner la carte d'enregistrement de la garantie venant avec l'aspirateur.

Obtention des services de garantie

Pour obtenir les services de la garantie, vous devez retourner l'aspirateur ou la pièce de l'aspirateur accompagné de votre "preuve d'achat" à un centre de garantie agréé Eureka.

Pour le centre de garantie agréé Eureka le plus près de chez vous ou pour des informations sur le service, visitez notre site Web au www.eureka.com ou téléphonez sans frais le:

ÉTATS-UNIS : 1-800-282-2886

Mexique : 55-5343-4384

Canada: 1-800-www.eureka.com

www.eureka.com

Si vous préférez, vous pouvez écrire à Electrolux Home Care Products North America, Service Division, C.P. 3900, Peoria, Illinois, 61612, États-Unis Au Canada, écrivez à Electrolux Home Care Products Canada, 5855 Terry Fox Way, Mississauga, Ontario, L5V 3E4

S'il est nécessaire d'envoyer l'aspirateur à l'extérieur de votre communauté pour obtenir des services de réparations garanties, vous devez payer les frais de transport au centre de garantie agréé Eureka.

Les frais de transport de retour seront payés par le centre de garantie. Lors du retour des pièces pour la réparation, veuillez inclure le modèle, le type et le numéro de série de la plaque signalétique sur l'aspirateur.

Restrictions et exclusions supplémentaires

Toute garantie pouvant être implicite concernant votre achat ou l'utilisation de votre aspirateur, incluant toute garantie de qualité marchande ou toute garantie pour l'adaptation à un usage particulier est limitée à la durée de cette garantie. Quelques États ne permettent pas de restrictions sur la durée d'une garantie implicite, les restrictions ci-hauts pourraient alors ne pas s'appliquer.

Vos recours pour non-respect de cette garantie sont formellement limités aux conditions décrites ci-haut. En aucun cas le fabricant ne sera tenu responsable pour tous dommages corrélatifs ou indirects qui pourraient survenir relativement à votre achat ou l'utilisation de l'aspirateur. Certains États n'autorisent pas l'exclusion ou la limitation de dommages corrélatifs ou indirects, ainsi les limitations et les exclusions ci-dessus pourraient ne pas s'appliquer.

Cette garantie vous donne des droits légaux particuliers. Vous pouvez également avoir d'autres droits, qui pourraient différer selon l'État.

PLUMERO

7816761

8581910

(da)

PLUMERO

am - 7:30pm
domingo 10 am -
Por favor llame a ese
números o preguntas
adada. *En México llame

SOLD TO:

Name
Nom
Address
Adresse
City
Ville
Province
Provinc
Telephone ()
Téléphone ()
Telephone ()
Téléphone ()
Fax
Télécop

Name
Nom
Address
Adresse
City
Ville
Province
Provinc

